

USER GUIDE
GUIDE D'UTILISATION
GUÍA DEL USUARIO



KidCo®

1013 Technology Way, Libertyville, IL 60048

800.553.5529

www.kidco.com

KidCo®

Auto Close Configure Gate™
CUSTOM FIT INSTALLATION

Fits openings 84" • Optional 9" and 24" extensions available for larger areas

Barrière adaptée à des ouvertures de 213 cm • Rallonges de 22,8 et 60,9 cm disponibles en option pour les grandes surfaces

Para aberturas de 84" • Hay disponibles extensiones opcionales de 9" y 24" para áreas más grandes

Parts list

- A** 24" Section (2)
- B** 30" Walk-Through Door Section
- C** Upper Post Wall Bracket
- D** Upper Receiver Wall Bracket
- E** Lower Post Wall Bracket
- F** Lower Receiver Wall Bracket
- G** Sliding Wall Bracket Assembly (2)
- H** Wall Plate (4-assembled to parts C, D, and G)
- I** Wood Screw (8) (1 3/8")
- J** Wall Mount Bar (2)

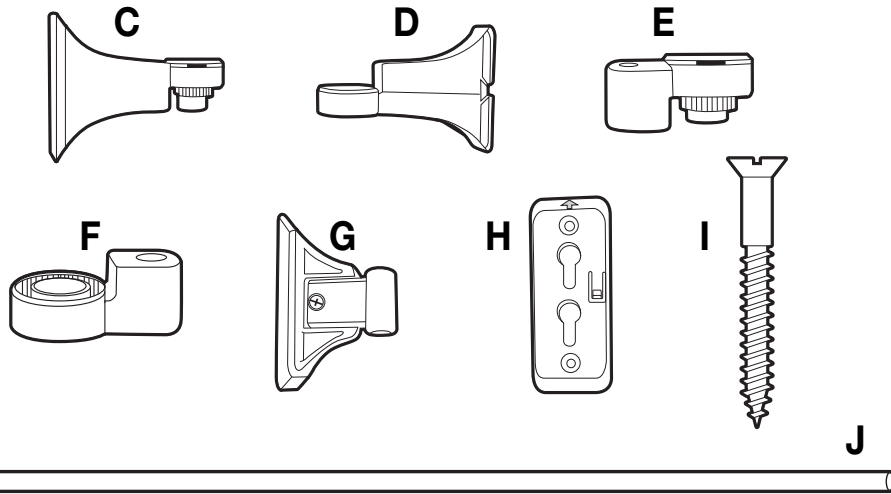

Assembly

1 To connect two sections, place hinge posts over the center of the next section's hinge receivers and press down until a click is heard. Continue adding more sections the same way. Optional 9" and 24" sections are available for purchase for larger areas or to construct a free standing enclosure.

NOTE: The walk through door section can be positioned anywhere within the layout of the gate. For the auto close door feature to work properly the entire gate must be on a level surface, otherwise the door may have to be manually pushed shut.

2 Once all sections have been assembled lift all locking caps into the raised unlocked position (a) and adjust the angle of each section until desired configuration is achieved (b). Push down on all locking caps (c). If locking cap is difficult to lift, gently rotate sections to relieve pressure and/or carefully insert a coin or slotted screwdriver in notch (d) between cap and housing, and push up.

3 Insert wall mount bar into upper post bar bracket. The wall plate is already attached to the upper post bar bracket.

4 Insert bar into sliding wall bracket assembly with locking tabs lined up on right side and arrows facing up.

5 Insert bar into lower post bar housing.

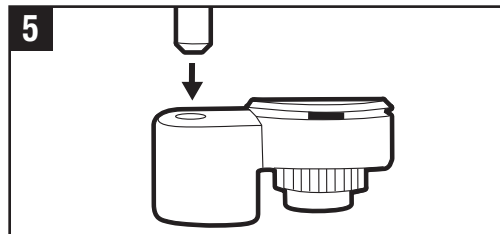
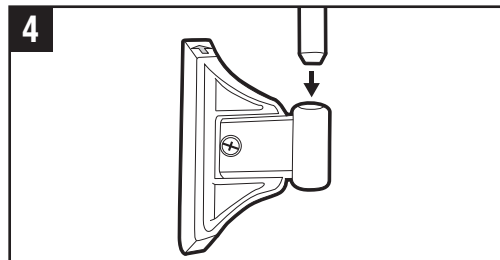
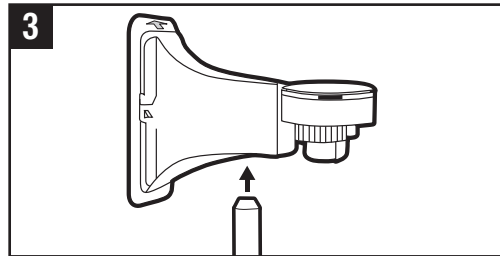
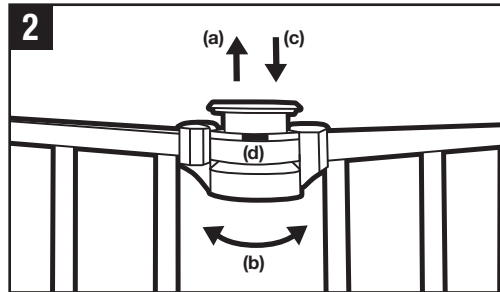
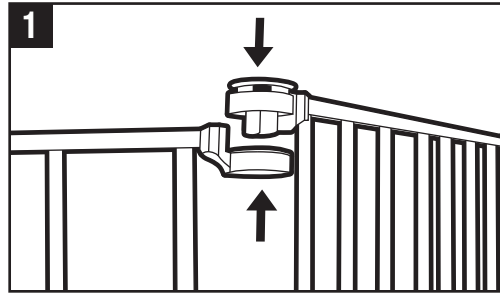

Installation

NOTE: Move ConfigureGate to desired location. Sections may need to be adjusted again for proper fit.

12 Lift locking caps and rotate upper and lower wall brackets until flush against mounting surface and lower bar housing is aligned with the upper bracket assembly.

NOTE: Sliding wall bracket assembly is adjustable for uneven walls and should be installed as low as possible.

13 With a pencil, lightly outline brackets on mounting surface.

14 Remove wall plates from brackets by pressing locking tabs and sliding up.

15 Hold one wall plate with arrow facing up inside pencil outline and install using two wood screws. Repeat for all other wall plates. **NOTE:** Screws provided are for mounting directly into wood. If mounting into brick, drywall or other surfaces, use appropriate hardware.

16 Attach gate to wall plates by aligning arrows and inserting round tabs into wall plates (a). Slide down to lock (b). Tighten bolts on sliding wall brackets. Gate should now be properly installed.

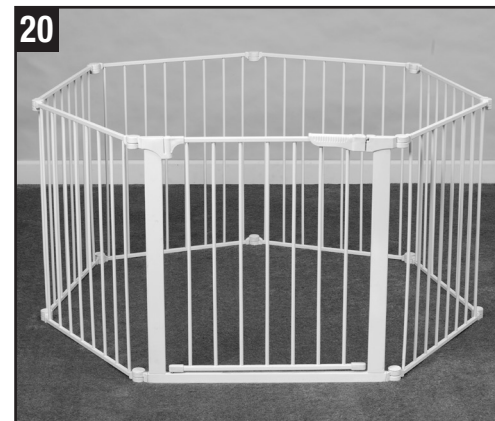
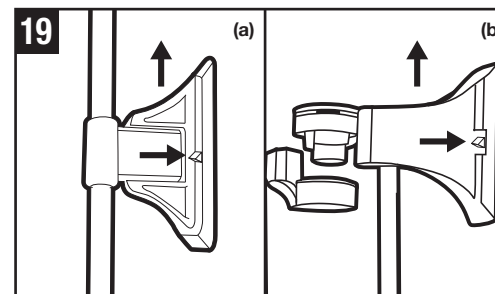
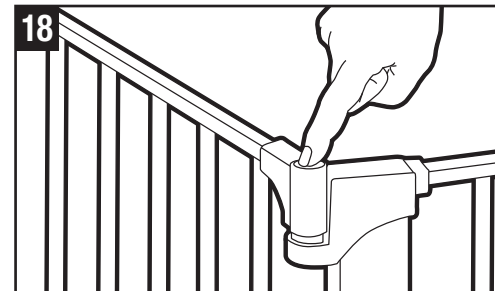
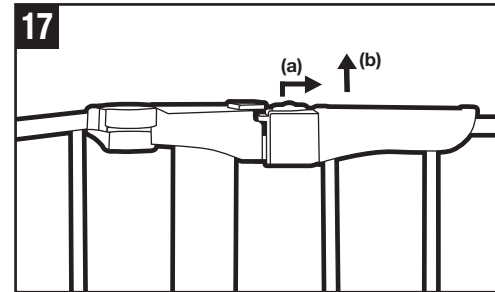
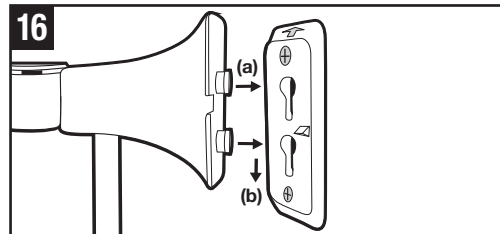
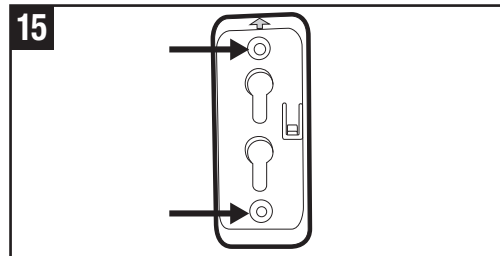
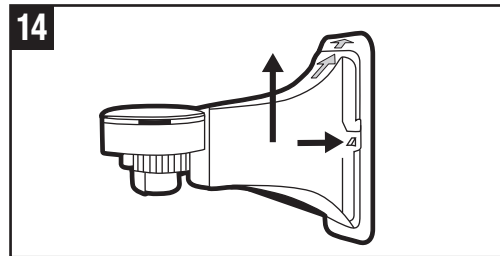
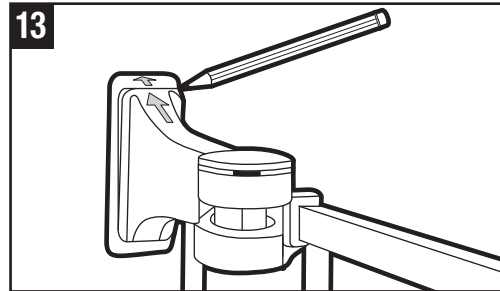
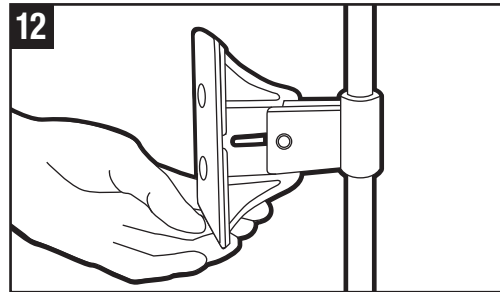

Uso

17 Deslice hacia atrás el botón de bloqueo y levante la puerta para abrirla hacia cualquier dirección. La puerta se cerrará automáticamente y el pestillo se reactivará.

NOTA: La sección de la puerta se debe colocar sobre una superficie nivelada para que el cierre automático funcione apropiadamente; de otra manera, será necesario cerrar manualmente la puerta. Pruebe la característica de cierre automático antes de usar la reja.

18 Botón para mantener la reja abierta: Este botón se encuentra en el centro de la parte superior de la bisagra. Al presionarlo mientras la puerta se encuentra en posición totalmente abierta, la puerta se mantendrá abierta hasta que se presione para cerrarla.

Para quitar la reja

19 Para quitar la reja, presione la caja de bloqueo que se encuentra en el conjunto inferior del soporte de montaje en la pared, deslícela hacia arriba y sepárela de la placa de pared. Repita el procedimiento con el conjunto superior del soporte de montaje en la pared y separe toda la reja de la pared. Repita el procedimiento en el otro lado.

Instalación de un área de juego cerrada

20 Para formar un área de juego cerrada independiente con la reja ConfigureGate, será necesario comprar secciones adicionales. Después de montar todas las secciones conecte entre sí los dos extremos. Una vez montadas todas las secciones, ajústelas hasta lograr la forma deseada.

Liste des pièces

- A** Section de 60,9 cm (2)
- B** Section portail de 76,2 cm
- C** Support mural de montant supérieur
- D** Support mural de récepteur supérieur
- E** Support mural de montant inférieur
- F** Support mural de récepteur inférieur
- G** Support mural coulissant (2)
- H** Plaque murale (4 montées sur les pièces C, D et G)
- I** Vis à bois (8)
- J** Barre de fixation murale (2)

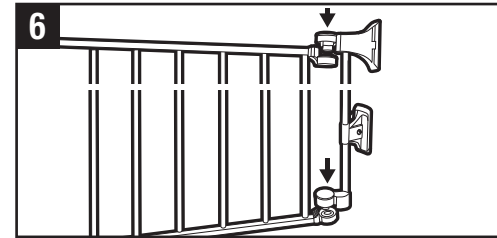
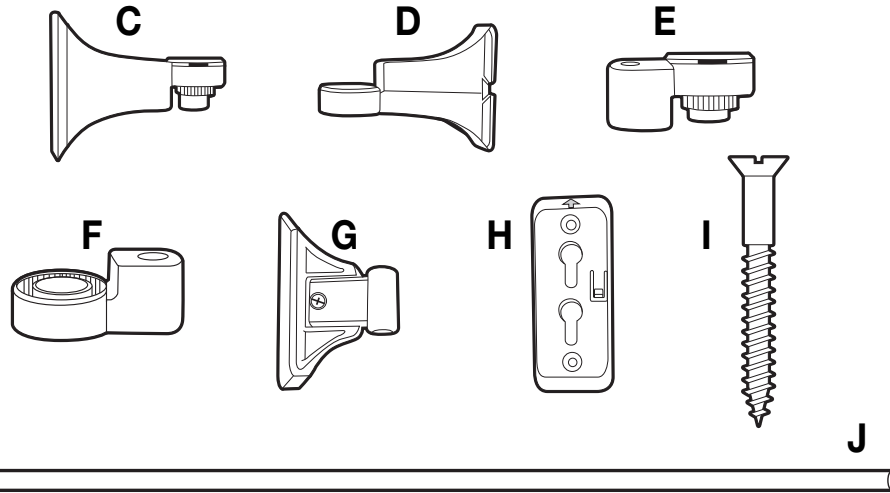

6 Instale el conjunto de la barra en el extremo de la sección de la reja que tiene el receptor.

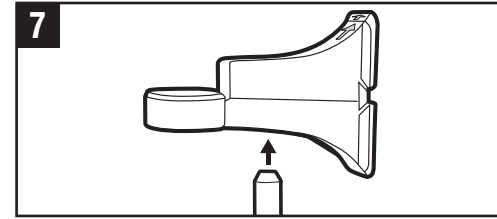

7 Inserte la barra de montaje en la pared en el soporte receptor superior de la barra. La placa de pared ya está instalada en el soporte receptor superior de la barra.

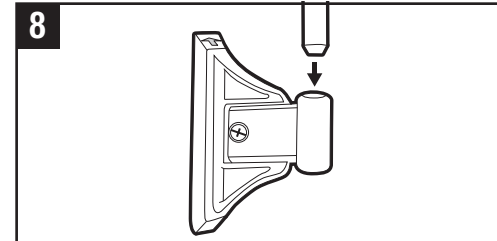

8 Inserte la barra en el conjunto del soporte deslizante de montaje en la pared con las cejas de cierre alineadas en el lado derecho y las flechas orientadas hacia arriba.

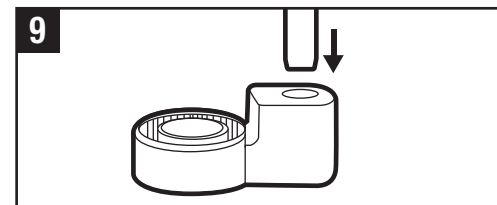

9 Inserte la barra en el orificio del receptor inferior de la barra.

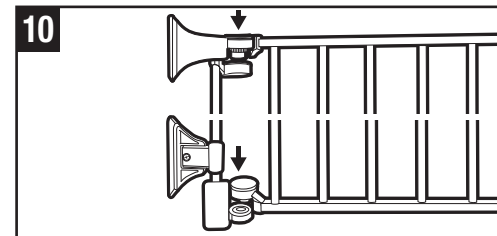

10 Instale el conjunto de la barra en el extremo de la sección de la reja que tiene el poste.

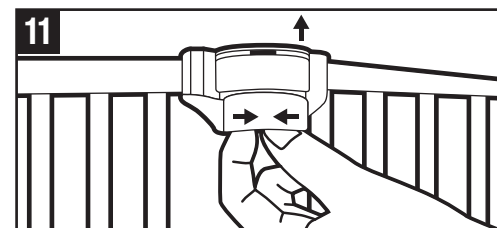

11 NOTA: Para quitar una sección. Coloque el pulgar y el dedo índice en las lengüetas acanaladas que se encuentran en el interior del perno de la bisagra superior y comprima a la vez que levanta.

Assemblage

1 Pour raccorder les deux sections, placer les montants de charnière au-dessus du centre des récepteurs de charnière de la section suivante, puis appuyer jusqu'à ce qu'un déclic indique un bon enclenchement. Continuer à ajouter des sections supplémentaires de la même manière. Des sections de 22,8 et 60,9 cm sont proposées en option pour les plus grandes surfaces ou pour construire un enclos indépendant.

REMARQUE : La section portail peut être positionnée n'importe où dans la configuration de la barrière. Pour que la fermeture automatique fonctionne normalement, toute la barrière doit se trouver sur une surface plane, sinon la porte devra possiblement être manuellement poussée pour être fermée.

2 Une fois toutes les sections assemblées, soulever tous les capuchons de verrouillage en position déverrouillée (relevée) et ajuster l'angle de chaque section jusqu'à obtention de la configuration souhaitée. S'il est difficile de lever le capuchon de verrouillage, tourner doucement les sections pour soulager la pression et/ou insérer avec précaution une pièce ou un tournevis dans la fente (d) entre le capuchon et le boîtier et pousser vers le haut.

3 Insérer la barre de fixation murale dans le support de barre du montant supérieur. La plaque murale est déjà attachée au support de barre du montant supérieur.

4 Insérer la barre dans le support mural coulissant en alignant les ergots de verrouillage sur le côté droit et les flèches pointant vers le haut.

5 Insérer la barre dans le boîtier de barre du montant inférieur.

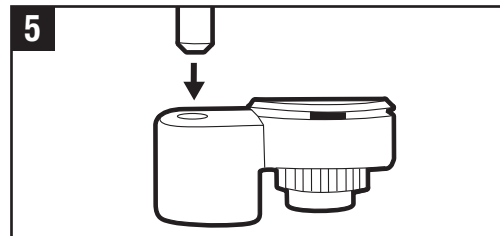
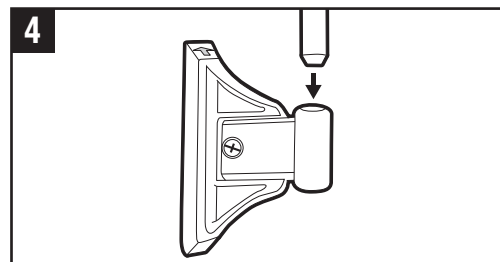
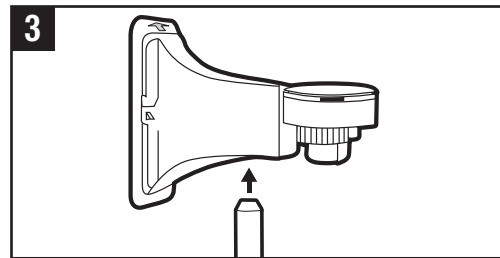
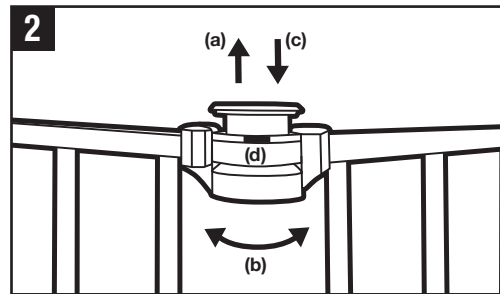
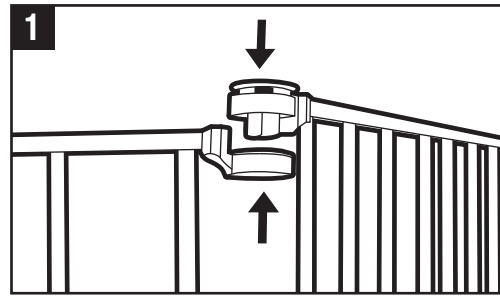

Notas importante

SIGA CUIDADOSAMENTE ESTAS INSTRUCCIONES Y CONSÉRVELAS PARA SU REFERENCIA FUTURA

La reja está diseñada para niños de 6 a 24 meses de edad. Debido a que cada niño desarrolla destrezas a diferentes edades, estos límites de edad se deben ajustar al desarrollo particular de su hijo.

Cuando se instala de acuerdo con las instrucciones, entre dos superficies limpias y estructuralmente sólidas, esta reja cumple con las normas ASTM aplicables.

! ADVERTENCIA

- Diseñada para usarse con niños de 6 a 24 meses de edad.
- Revise la estabilidad de la reja y apriete regularmente todo el herraje y los accesorios de montaje.
- Para evitar una lesión grave o la muerte, instale con seguridad la reja o el corral y úselos de acuerdo con las instrucciones del fabricante.
- Nunca use estos productos para un niño que se pueda subir a ellos o abrir la reja o el corral.
- Nunca use la reja si su altura es menor que 3/4 partes de la estatura del niño.
- No use la reja si alguna de sus partes falta o está rota.
- El producto no necesariamente evitará todos los accidentes. Nunca deje al niño desatendido.
- Use sólo piezas de repuesto de KidCo®.
- Nunca permita que el niño se suba o se columpie en la reja.
- Use la reja sólo con el mecanismo de cierre firmemente asegurado.
- Nunca use la reja en la parte superior de las escaleras.
- No use la reja si alguna de sus piezas está dañada.
- Nunca se pase sobre la reja.
- Nunca cuelgue ni amarre juguetes u otros objetos a ninguna parte de la reja.

Mantenimiento

Ninguna pieza de la reja requiere lubricación. Limpie con agua jabonosa tibia o con un paño húmedo. No use limpiadores abrasivos ni blanqueador. Una vez instalada la reja se debe revisar periódicamente para asegurar un ajuste firme y seguro y mantenerla funcionando adecuadamente.

Installation

REMARQUE : Amener la ConfigureGate à l'endroit souhaité. Il est possible que les sections exigent un réajustement pour bien tenir.

12 Soulever les capuchons de verrouillage et tourner les supports muraux supérieurs et inférieurs jusqu'à ce qu'ils affleurent avec la surface de fixation et que le boîtier de barre inférieur soit aligné sur le support supérieur.

REMARQUE : Le support mural coulissant est ajustable pour les murs irréguliers et doit être installé le plus bas possible.

13 Tracer légèrement au crayon le contour des supports sur la surface de fixation.

14 Enlever les plaques murales des supports en pressant les onglets de verrouillage et en les relevant.

15 Tenir une plaque murale la flèche vers le haut dans le contour tracé et l'installer à l'aide des deux vis à bois. Répéter l'opération pour les autres plaques murales.

REMARQUE – Les vis fournies sont destinées à une fixation directe dans le bois. Pour une fixation dans de la brique, une cloison sèche ou d'autres surfaces, utiliser la visserie appropriée.

16 Attacher la barrière aux plaques murales en alignant les flèches et en insérant les onglets ronds dans les plaques murales. Rabaisser pour verrouiller. Serrer les boulons sur les supports muraux coulissants. La barrière devrait maintenant être correctement installée.

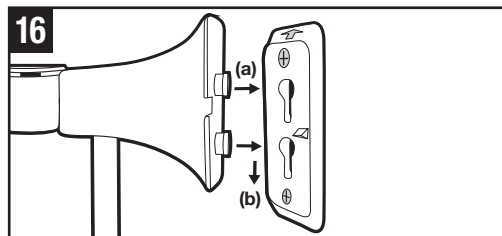
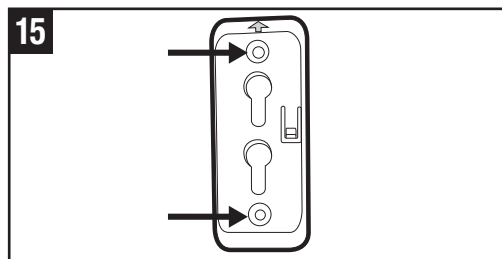
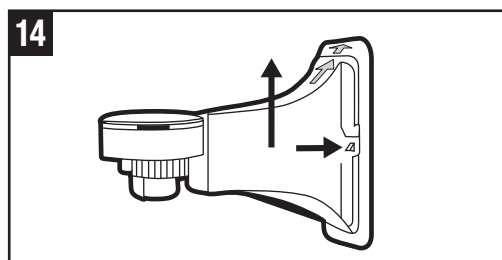
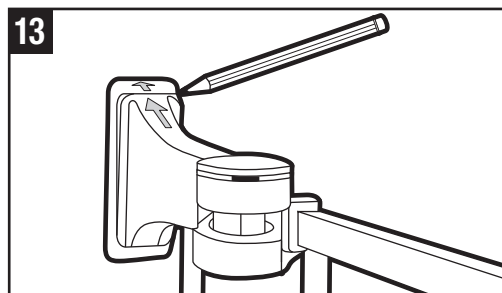
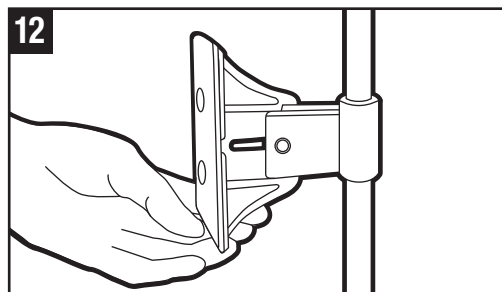

Mode d'emploi

17 Glisser le bouton de verrouillage vers l'arrière et soulever la porte pour ouvrir dans l'une ou l'autre direction. Le portail se referme automatiquement et le verrou se réenclenche. **REMARQUE :** Pour que la fermeture automatique fonctionne normalement, la section portail doit se trouver sur une surface plane, sinon la porte devra possiblement être manuellement poussée pour être fermée. Contrôler le fonctionnement de la fermeture automatique avant utilisation.

18 Bouton de maintien en position ouverte : ce bouton se trouve au milieu du haut de la charnière. En appuyant dessus lorsque la porte est en position ouverte au maximum, celle-ci restera ouverte jusqu'à ce qu'on la ferme en la poussant.

Retrait

19 Pour enlever la barrière, appuyer sur l'ergot de verrouillage du support mural inférieur, puis la glisser vers le haut et la dégager de la plaque murale. Reprendre la procédure sur le support mural supérieur et enlever toute la barrière. Reprendre du côté opposé.

Création d'une zone de jeu fermée

20 Pour transformer la ConfigureGate en une zone de jeu fermée indépendante, des sections supplémentaires devront être achetées. Une fois toutes les sections assemblées, raccorder les deux extrémités. Une fois le tout assemblé, ajuster pour donner la forme souhaitée.

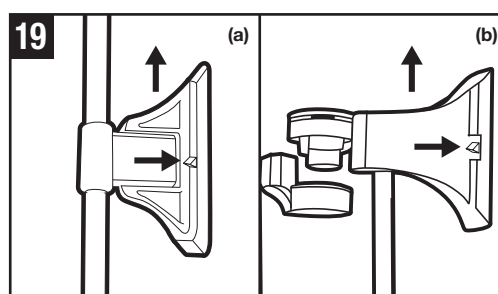
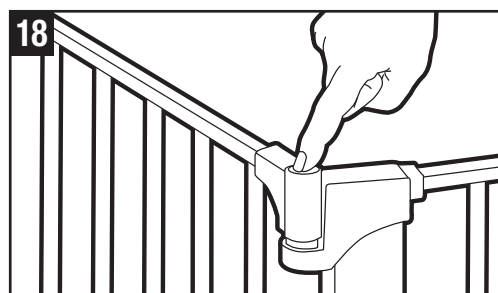
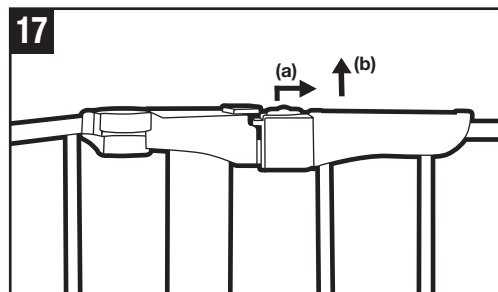

Lista de piezas

- A** Sección de 24" (2)
- B** Sección de la puerta de acceso, de 30"
- C** Soporte superior del poste de montaje en la pared
- D** Soporte receptor superior de montaje en la pared
- E** Soporte inferior del poste de montaje en la pared
- F** Soporte receptor inferior de montaje en la pared
- G** Conjunto de soportes deslizantes de montaje en la pared (2)
- H** Placa para la pared (4, montada en las piezas C, D y G)
- I** Tornillo para madera (8)
- J** Barra de montaje en la pared (2)

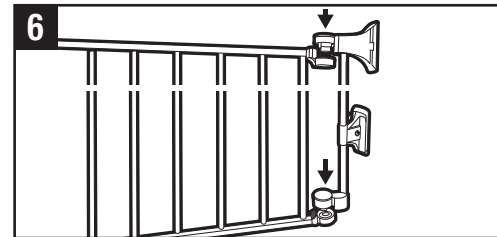
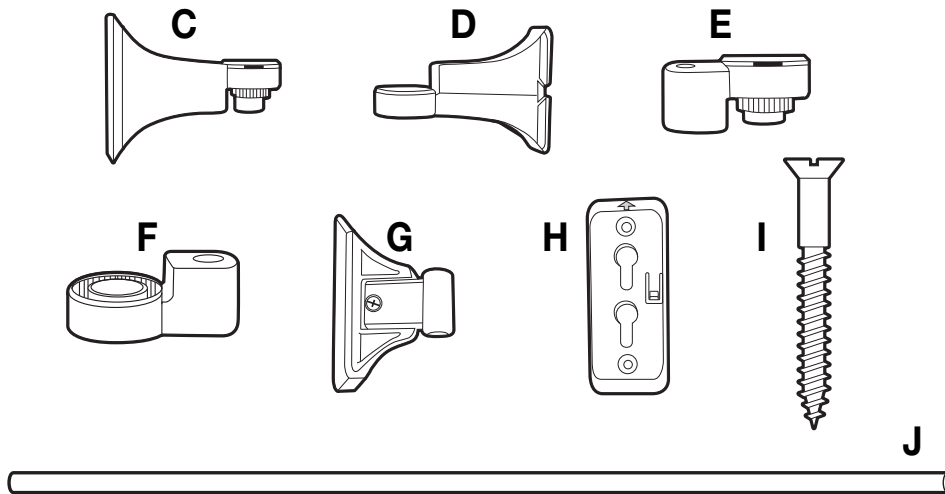

6 Attacher la barre au récepteur de la section de barrière finale.

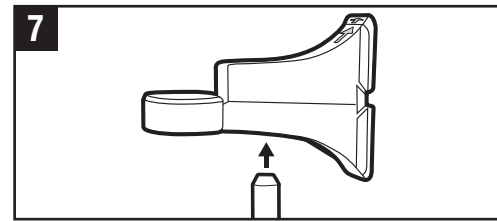

7 Insérer la barre de fixation murale dans le support de barre du récepteur supérieur. La plaque murale est déjà attachée au support de barre du récepteur supérieur.

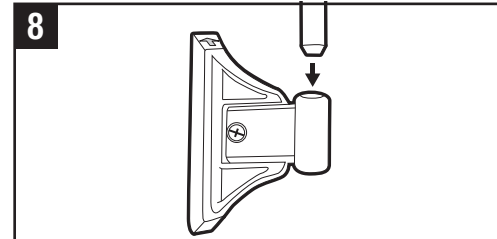

8 Insérer la barre dans le support mural coulissant en alignant les ergots de verrouillage sur le côté droit et les flèches pointant vers le haut.

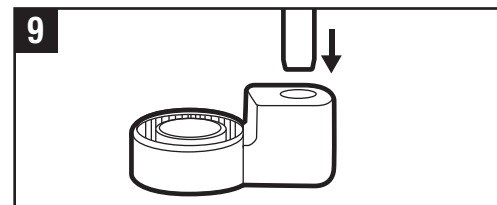

9 Insérer la barre dans le boîtier de barre du récepteur inférieur.

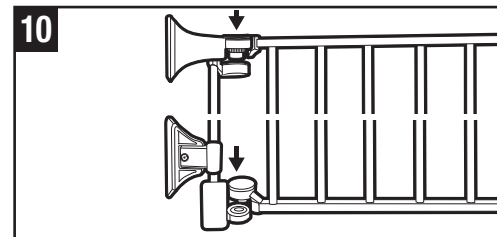

10 Attacher la barre au montant de la section de barrière finale.

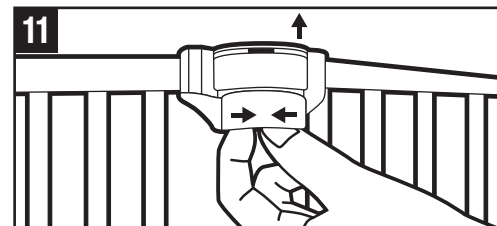

11 REMARQUE : Pour enlever une section. Placer le pouce et l'index sur les onglets crantés à l'intérieur du montant de charnière supérieure et pincer tout en soulevant.

Montaje

1 Para conectar dos secciones, coloque los postes de las bisagras sobre el centro de los receptores de las bisagras de la siguiente sección y presione hacia abajo hasta que oiga un clic. Continúe añadiendo secciones de la misma manera. Se pueden comprar secciones opcionales de 9" y de 24" para áreas más grandes o para construir un cerramiento independiente. **NOTA:** La sección de la puerta de acceso se puede colocar en cualquier parte de la reja. Para que la característica de cierre automático funcione adecuadamente, toda la reja debe estar sobre una superficie nivelada, de otra manera es posible que sea necesario cerrarla manualmente.

2 Una vez montadas todas las secciones, levante todas las tapas de cierre a su posición elevada (abierta) y ajuste el ángulo de cada sección hasta lograr la configuración deseada. Si es difícil levantar la tapa de bloqueo, suavemente rote las secciones para aliviar la presión, y/o inserte cuidadosamente una moneda o un destornillador ranurado en la muesca (d) que se encuentra entre la tapa y la caja, y presione hacia arriba.

3 Inserte la barra de montaje en la pared en el soporte superior de la barra. La placa de pared ya está instalada en el soporte superior de la barra.

4 Inserte la barra en el conjunto del soporte deslizante de montaje en la pared con las cejas de cierre alineadas en el lado derecho y las flechas orientadas hacia arriba.

5 Inserte la barra en el orificio para la barra inferior.

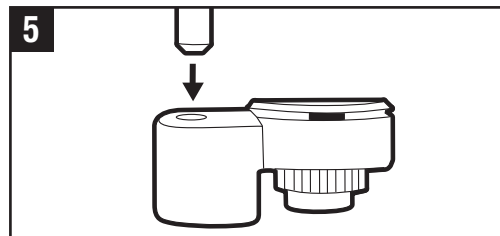
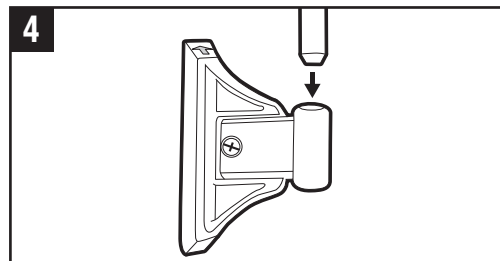
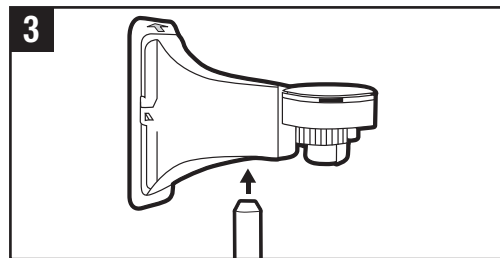
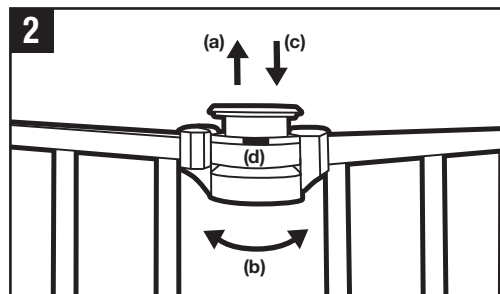
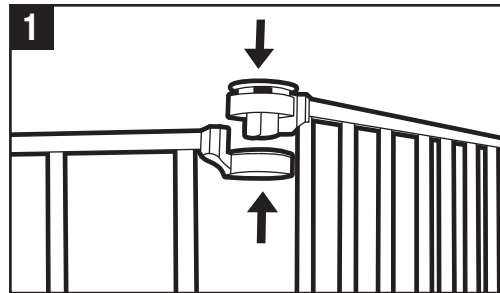

Remarques importantes

SUIVRE ATTENTIVEMENT CES INSTRUCTIONS ET LES CONSERVER À TITRE DE RÉFÉRENCE ULTÉRIEURE

Cette barrière de sécurité a été conçue pour les enfants âgés de 6 à 24 mois. Comme les facultés de chaque enfant se développent à des âges différents, ces paramètres devront être surveillés en fonction du développement de votre propre enfant.

Lors d'une installation conforme aux instructions, entre deux surfaces propres et adéquates sur le plan structurel, cette barrière est conforme aux normes de l'ASTM.

⚠ AVERTISSEMENT

- Prévue pour les enfants âgés de 6 mois à 24 mois
- Vérifier la stabilité de la barrière et resserrer régulièrement toute la visserie et les supports
- Pour éviter les blessures graves ou la mort, installer solidement la barrière ou l'enclos et utiliser conformément aux instructions du fabricant
- Ne jamais utiliser avec un enfant capable de grimper par-dessus la barrière ou l'enclos ou de les déloger ou les ouvrir
- Ne jamais utiliser si la barrière mesure moins des 3/4 de la hauteur de l'enfant
- Ne pas utiliser si une pièce de la barrière est cassée ou manquante
- Le produit n'évitera pas nécessairement tous les accidents. Ne jamais laisser un enfant sans surveillance
- Utiliser uniquement les pièces proposées par KidCo®
- Ne jamais laisser un enfant grimper ou se balancer sur la barrière
- Utiliser uniquement avec le mécanisme de verrouillage bien enclenché
- Ne jamais utiliser la barrière en haut d'un escalier
- Cesser d'utiliser si une pièce de la barrière est endommagée
- Ne jamais grimper sur la barrière
- Ne jamais suspendre ni attacher de jouets, etc., sur quelque partie de la barrière que ce soit

Maintenance

Aucune pièce de la barrière n'exige de lubrification. Nettoyer avec de l'eau chaude et du savon ou avec un chiffon humide. Ne pas utiliser de nettoyeurs abrasifs ou un agent blanchissant. Une fois installée, la barrière doit être périodiquement vérifiée pour s'assurer de son ajustement sûr et de son bon fonctionnement.

Instalación

NOTA: Mueva la reja ConfigureGate al lugar deseado. Es posible que sea necesario ajustar otra vez las secciones para lograr el ajuste perfecto.

12 Levante las tapas de cierre y gire los soportes superior e inferior de montaje en la pared hasta que queden al ras de la superficie de montaje y el compartimiento de la barra inferior quede alineado con el conjunto del soporte superior. **NOTA:** El conjunto de soportes deslizantes de montaje en la pared se puede ajustar en paredes irregulares y se debe instalar tan bajo como sea posible.

13 Con un lápiz, delinee ligeramente los soportes sobre la superficie de montaje.

14 Separe las placas de pared de los soportes presionando las lengüetas de cierre y levantándolas.

15 Sujete una placa de pared con la fecha orientada hacia arriba dentro del perfil trazado con lápiz e instálela con dos tornillos para madera. Repita el procedimiento con todas las otras placas de pared. **NOTA:** Los tornillos que se proporcionan son para montar directamente en la madera. Si el montaje se va a hacer en ladrillo, muro seco u otras superficies, use el herraje adecuado.

16 Conecte la reja en las placas de pared alineando las flechas e insertando las cejas redondas en las placas de pared. Deslícelas hacia abajo para bloquearlas. Apriete los tornillos de los soportes deslizantes de montaje en la pared. Ahora la reja debe estar instalada adecuadamente.

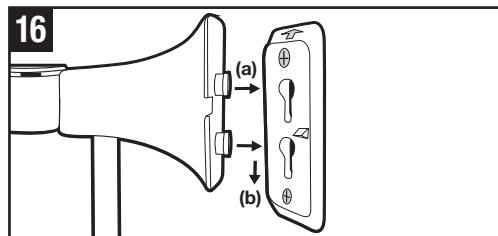
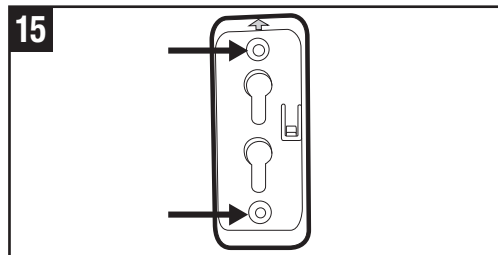
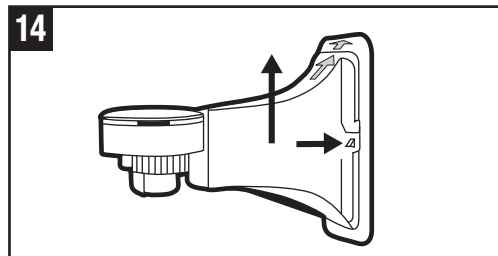
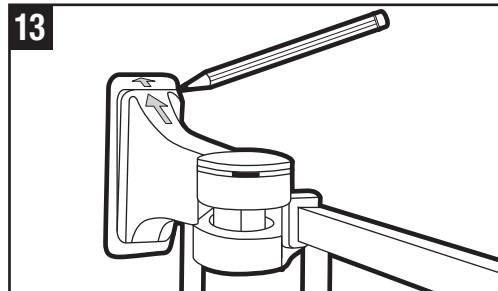
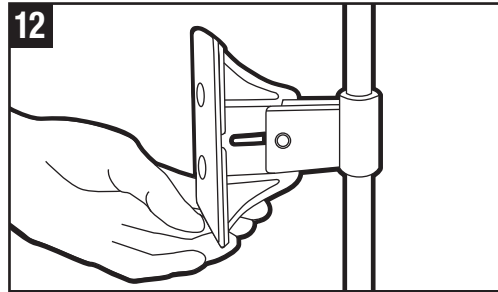

Operation

17 Slide back the locking button (a) and lift door to open in either direction (b). Door will automatically close and the lock will re-engage. **NOTE:** The door section must be placed on a level surface for the auto close function to work properly, if not, the door will need to be manually pushed shut. Test auto close function before use.

18 Hold Button: This button is located in the middle of the hinge top. By pressing it down while the door is in its most open position, it will hold the door open until it is pushed closed.

Removal

19 To remove gate from wall press locking tab on the lower wall bracket assembly sliding it up and off the wall plate (a). Repeat the process on the upper wall bracket assembly and remove entire gate from wall (b). Repeat for other side.

Making an enclosed play area

20 To make the ConfigureGate a self standing, enclosed play area, additional sections will need to be purchased. After assembly of all sections connect the two ends together. Once all sections have been assembled, adjust them to make a desired shape.

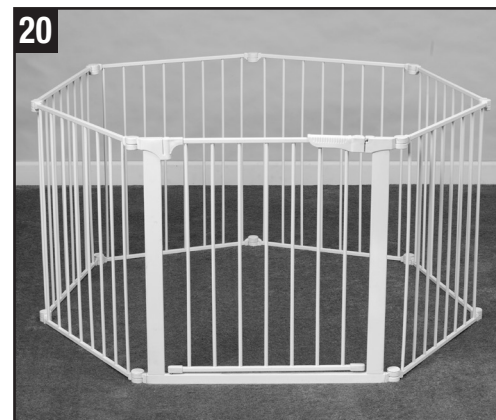
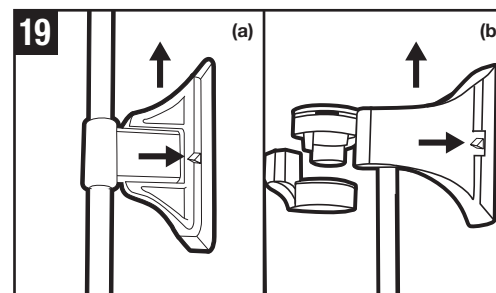
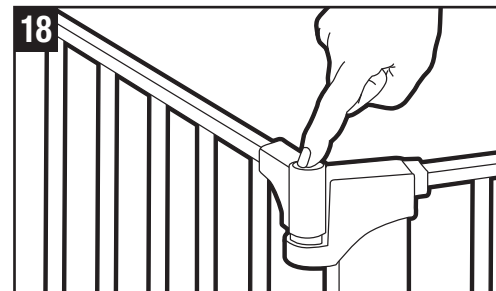
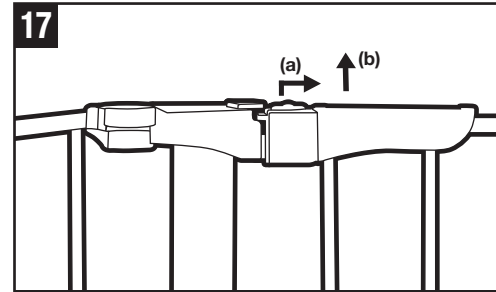

KidCo® Limited Warranty

Your KidCo product is warranted to be free from manufacturing defects for a period of one year from date of purchase under normal non commercial use and in compliance with the operating instructions. This warranty extends only to the original retail purchaser and is only valid when supplied with proof of purchase. KidCo will either repair, or at our option replace, free of charge, any parts necessary to correct defects in material or workmanship during the warranty period. This warranty is complete and exclusive. The warranty expressly disclaims liability for incidental, special and consequential damages of any nature. Any implied warranty arising by operation of law shall be limited in operation to the terms of this warranty. Some states do not allow the exclusion or limitation of incidental or consequential damages or limitations on how long an implied warranty lasts, so the above may not apply to you. This warranty gives you specific legal rights, and you may have other rights which vary from state to state.

Should Repair Or Parts Be Necessary

Should a repair be needed during the warranty period, ship the gate in the original carton or similar protective container (check any retail store or purchase from UPS) and send freight prepaid (we suggest UPS) to: **KidCo Inc., 1013 Technology Way, Libertyville, IL 60048-5349**. Include a note with your return address, day-time telephone number, and specify what is wrong with the product. Repairs can normally be made within 48 hours after receipt at KidCo. For additional information CALL our customer service department at **(800) 553-5529**.

Garantie Limitée KidCo®

Votre produit KidCo est garanti contre tout défaut de fabrication pendant une période d'un an à partir de la date d'achat dans des conditions normales d'utilisation non commerciale et conforme au mode d'emploi. Cette garantie est uniquement accordée à l'acheteur d'origine chez un revendeur et elle est uniquement valable pour toute réclamation accompagnée d'un justificatif d'achat. KidCo réparera ou, à sa discrétion, remplacera gratuitement toute pièce nécessaire pour corriger les vices de matériel ou de fabrication durant la période de garantie. Cette garantie est complète et exclusive. Par cette garantie, KidCo rejette expressément toute responsabilité vis-à-vis de dommages accessoires, spéciaux et indirects, quelle qu'en soit la nature. Toute garantie tacite par effet de la loi se limitera aux termes de cette garantie. Certaines provinces n'autorisant pas l'exclusion ou la limitation de dommages accessoires ou indirects en rapport avec la durée d'une garantie tacite, il est possible que ce qui précède ne vous concerne pas. Cette garantie vous accorde des droits légaux spécifiques et il est possible que vous ayez d'autres droits, variables d'une province à l'autre.

Pour toute réparation ou pièce nécessaire

Si une réparation s'avère nécessaire durant la période de garantie, expédiez la barrière de sécurité dans son carton d'origine ou une boîte de protection similaire (disponible auprès d'un revendeur ou vendue par UPS) et envoyez en fret payé d'avance (UPS suggéré) à: **KidCo Inc., 1013 Technology Way, Libertyville, IL 60048-5349**. Incluez une note mentionnant vos adresse de retour et numéro de téléphone, et décrivez la nature du problème. Les réparations sont normalement effectuées sous 48 heures après réception par KidCo. Pour plus d'informations, REJOIGNEZ notre service clientèle au **(800) 553-5529**.

Garantía Limitada de KidCo®

Se garantiza que su producto KidCo estará libre de defectos de fabricación por un período de un año a partir de la fecha de compra bajo condiciones de uso normales y no comerciales y si se cumple con las instrucciones de operación. Esta garantía se extiende sólo al comprador minorista original y sólo es válida cuando se proporciona con un comprobante de compra. KidCo gratuitamente reparará o reemplazará, a su opción, cualquier pieza necesaria para corregir los defectos en los materiales o la mano de obra durante el período de la garantía. Esta garantía es completa y exclusiva. La garantía expresamente renuncia a la responsabilidad por daños incidentales, especiales y resultantes de cualquier naturaleza. Cualquier garantía implícita que surja del ministerio de la ley estará limitada en aplicación a los términos de esta garantía. Algunos estados no permiten la exclusión ni la limitación de daños incidentales o resultantes ni las limitaciones en la duración de una garantía implícita, de manera que lo antedicho puede no aplicar a usted. Esta garantía le confiere derechos legales específicos, y usted puede tener otros derechos dependiendo del estado en donde reside.

Si se requiere reparación o piezas

Si se requiere la reparación de la reja durante el período de la garantía, empáquela en su caja original o en un recipiente protector similar (puede conseguir uno en alguna tienda minorista o cómprelo en UPS) y envíela con porte prepagado (sugerimos UPS) a: **KidCo Inc., 1013 Technology Way, Libertyville, IL 60048-5349**. Incluya una nota que contenga la dirección de devolución, un número telefónico de contacto durante el día y especifique cuál es el problema con el producto. Normalmente las reparaciones se hacen en el transcurso de 48 horas después de que el producto se recibe en KidCo. Si desea información adicional LLAME a nuestro Departamento de Servicio al Cliente al teléfono **(800) 553-5529**.

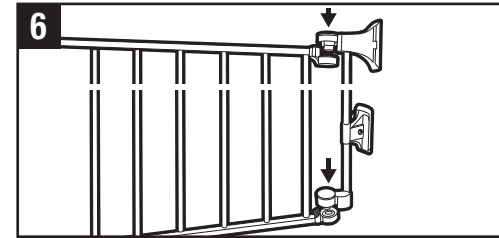

6 Attach bar assembly to receiver of end gate section.

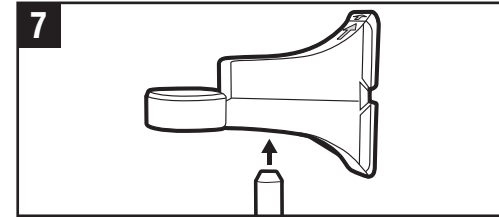

7 Insert wall mount bar into upper receiver bar bracket. The wall plate is already attached to the upper receiver bar bracket.

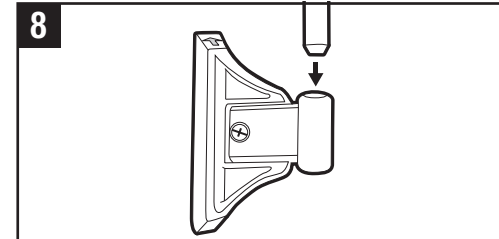

8 Insert bar into sliding wall bracket assembly with locking tabs lined up on right side and arrows facing up.

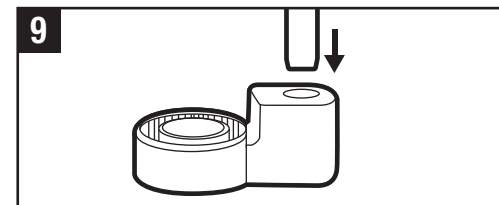

9 Insert bar into lower receiver bar housing.

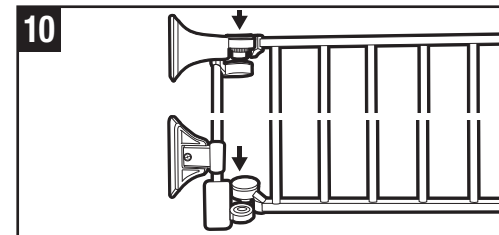

10 Attach bar assembly to post end gate section.

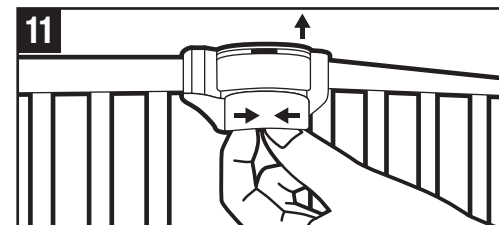

11 NOTE: To remove a section, place thumb and index finger on ribbed tabs inside upper hinge post and pinch while lifting.

Important Information

FOLLOW THESE INSTRUCTIONS CAREFULLY AND KEEP THEM FOR FUTURE REFERENCE

This gate is designed for children from 6 months to 24 months. Since each child's skills develop at different ages, these age parameters should be monitored against your child's own development.

When installed as instructed, between two clean structurally sound surfaces, this gate conforms to applicable ASTM standards.

WARNING

- Intended for use with children from 6 months through 24 months
- Check the stability of the gate and tighten all hardware and mountings regularly
- To prevent serious injury or death, securely install gate or enclosure and use according to manufacturer's instructions
- Never use with a child able to climb over or dislodge/open the gate or enclosure
- Never use if gate is less than $\frac{3}{4}$ of child's height
- Do not use if any part of the gate is broken or missing
- This product will not necessarily prevent all accidents. Never leave child unattended
- Use only spare parts available from KidCo®
- Never allow child to climb or swing on gate
- Use only with the locking/latching mechanism securely engaged
- Never use gate at top of stairs
- Discontinue use if any part of the gate is damaged
- Never climb over the gate
- Never hang or tie toys, etc, to any part of the gate

Maintenance

No part of the gate requires lubrication. Clean using warm, soapy water or a damp cloth. Do not use abrasive cleaners or bleach. Once installed the gate should be checked periodically to ensure a safe and secure fit and to maintain proper working order.